

# *Rohinson*

## **Пречиствател за въздух**

### **Модел.: R-9470**

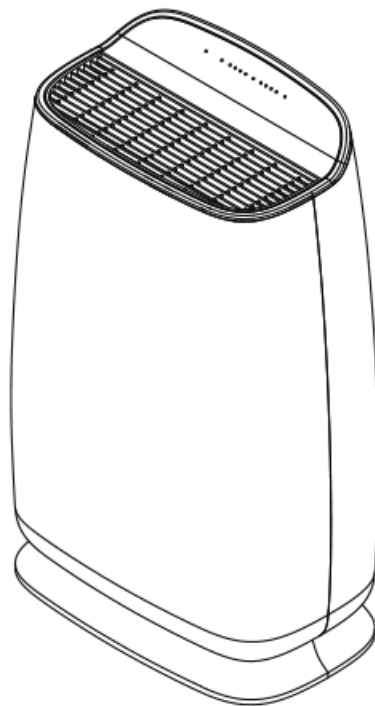

## **Инструкция за употреба**

Моля, прочетете внимателно инструкциите преди употреба и го използвайте стриктно в съответствие с изискванията в това ръководство. Моля, запазете инструкциите, за бъдещи справки.

## 1. Мерки за безопасност

За да избегнете евентуални щети за вас, други хора или някоя собственост, моля, обърнете внимание на следните предпазни мерки

Ако захранването на машината не е изправно, трябва да поверите производителя на машината, сервизния център за техническо обслужване или квалифицирани техници, които да я заменят, за да се избягне опасност.

### **WARNING**



Wet hand  
forbidden

Не докосвайте щепсела с мокри ръце или иначе може да причини токов удар



Unplug !

Моля, не забравяйте да изключите захранването, преди да причини електрически удар. Почистването на машината иначе може да доведе до внезапно движение и по-нататъшен инцидент с токов удар.



Forbidden !

Забранено да се използва извън захранващи или свързани устройства над определената стойност. Може да се използва само 220V ~ променлив ток (променлив ток). Ако използвате универсален контакт или устройства над определената стойност, може да възникне прегряване и пожар.



Моля, поставете щепсела изцяло в контакта преди да стартирате пречиствателя, ако не, това може да причини токов удар и прегряване, дори пожар. Не използвайте повредени щепсели или разхлабени електрически контакти.



Forbidden !

Няма повреди в електропровода и гнездото. Не свързвайте проводници, когато използвате тази машина, това може да причини токов удар, късо съединение и пожар, ако използвате скъсани проводници. Всяко рязане и надраскване, презастройка, над изкривяване, усукване, завиване и изтегляне на линии са забранени. Не поставяйте тежък продукт върху проводници и контакти



Редовно почиствайте щепсела на захранването. Ако се натрупа прах върху захранващата тапа, влагата ще повреди изолационната част на щепсела, като по този начин причини пожар. Извадете щепсела и след това почистете със суха кърпа (не използвайте мокра кърпа). Ако Машината няма да бъде от полза за дълго време, моля, изключете я от мрежата.



Taking apart  
is forbidden !

Не разделяйте и не променяйте пречиствателя на въздуха без разрешение.



Forbidden !

Do not put bars or metal products nearby air outlet or opening, else it may touch the internal parts and get an

3 Токов удар или повреда

### Внимание

- Изключете пречиствателя на въздуха от източника на захранване, преди да го преместите.
- Уверете се, че движите продукта бавно. • Не премествайте продукта, като дърпате захранващия кабел.
- Не премествайте машината, докато работи, ако трябва да преместите машината, изключете от захранването.

### Забележка

Моля, изключете захранването незабавно в случай на някоя от следните ситуации:

- Неизправност на всеки превключвател. • Прекъсвачът е работил или е изгорял предпазител
- Ненормално загряване на проводници или щепсели • Всяка изгорена миризма, ненормален звук или шок

### Забележка



Forbidden !

Не използвайте разтворител като бензин разтворител и т.н. за почистване на пречиствателя на въздуха, дръжте машината далеч от спрей за коса или в противен случай пречиствателят на въздуха може да се повреди, дори да възникне късо съединение, което може да доведе до токов удар или пожар.



Forbidden !

Не използвайте пречиствател за въздух в случай на мазни частици. Например кухня, което може да намали експлоатационния живот на пречиствателя на въздух. Тази машина не трябва да се използва като вентилационна или евакуационна апаратура.



Forbidden !

Не използвайте пречиствателя в помещениес пестициди. Химически остатък може да се натрупа вътре в машината и след това да се освободи от контакта, като маркира вреда за здравето. Стаята трябва да се проветрява добре, след като използвате инсектицид и след това да започнете да използвате пречиствател на въздуха.



Wetting  
forbidden !

Дръжте машината сухо или в противен случай може да причини токов удар или пожар поради късо съединение



Дръжте щепсела, когато го вадите от контакта и не дърпайте жиците, което може да причини късо съединение или повреда на жиците, за да избегнете пожар и токов удар.



Ако пречиствателят работи заедно с електрическа печка, помещението трябва да се проветрява, иначе може да има авария с отравяне с въглероден окис. Пречиствателят не може да изчисти въглеродния окис.



Wetting  
forbidden !

Не използвайте пречиствателя при висока температура и влажни условия като баня, тъй като тези ситуации могат да причинят токов удар. Теч, който може да доведе до токов удар или пожар.



Keep away  
from flame !

Дръжте машината далеч от летливи вещества или запалими предмети, като тютюн и искри, или може да причини пожар

## Описание на уреда

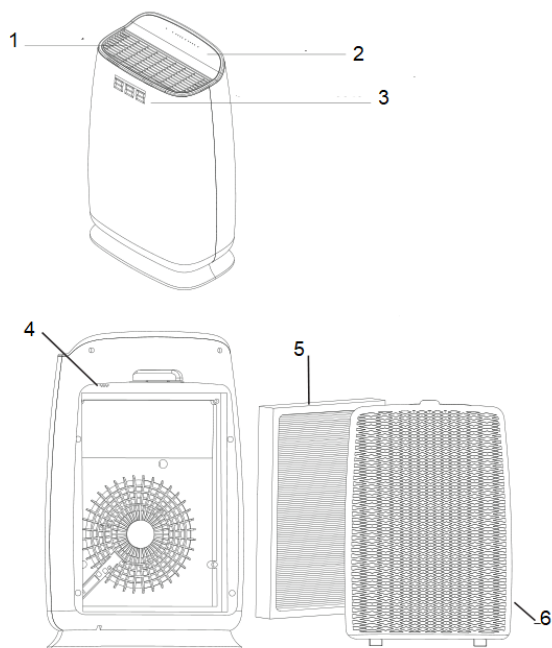

UV лампа

1. Изход за въздух
2. Контролен панел
3. Индикатор за качеството на въздуха
4. Сензор
5. Комплект филтри
6. Заден капак

## Описнаие контролен панел

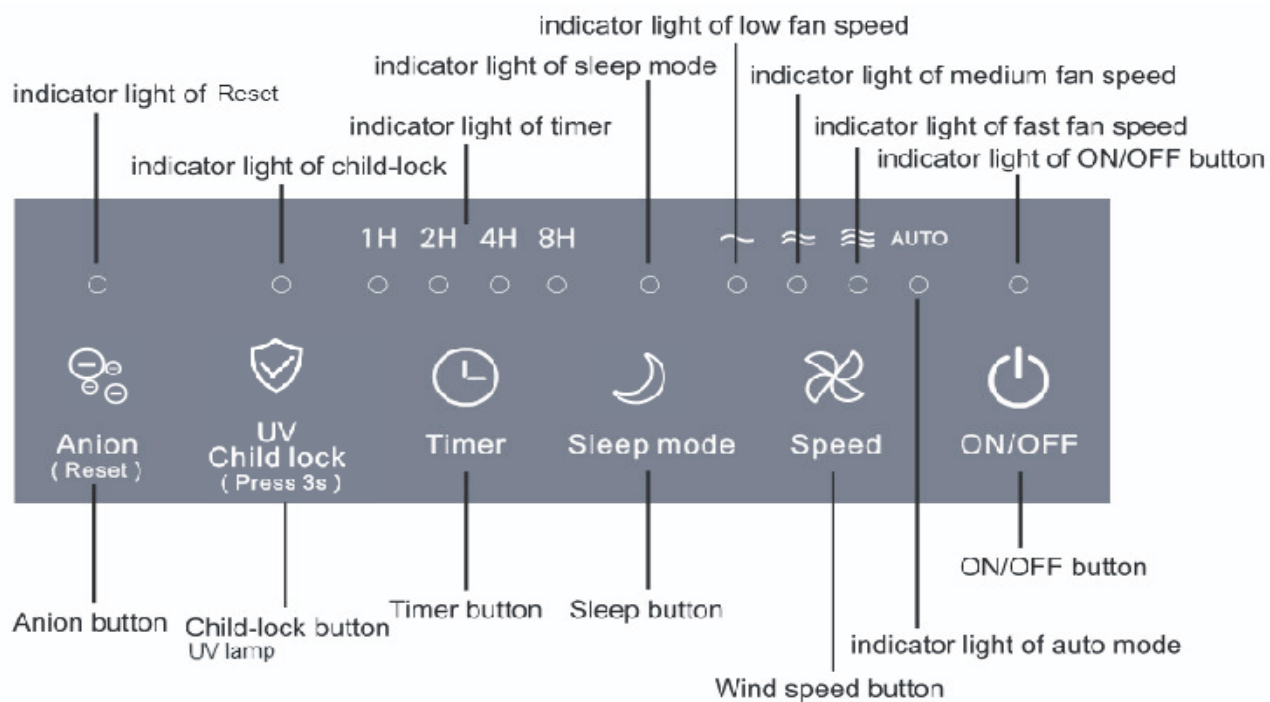

## Индикатори за качество на въздуха

Индикатора за качеството на въздуха отразява текущото качество на въздуха. Моля, вижте страница 7 и страница 14, за повече подробности.

Светлинен индикатор за качеството на въздуха



### Видове индикатори

- синьо добро
- зелено средно
- червено лошо

## Метод на поставяне и сваляне на задния капак

### 1. Сваляне на задния капак

Натиснете жлеба на задния капак с леко издърпайте задния капак.

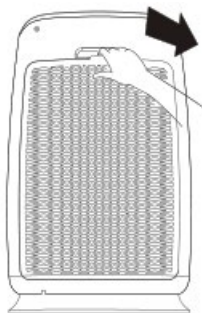

## 2. Поставяне на задния капак

Поставете отново задния капак, моля, подравнете фиксиращия жлеб и го поставете в канала.

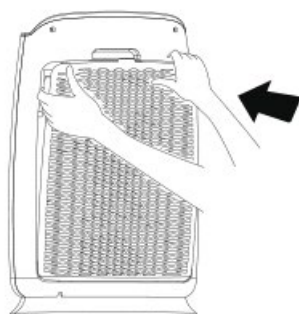

## Местоположение

За да сте сигурни в добрия ефект на циркулация на въздуха, моля, уверете се, че има 50 см разстояние между входа за въздух и стената или завесата. Освен това разстоянието на изхода на въздуха е не по-малко от 50см.

Моля, пазете 1 метър разстояние от телевизор, радио.

Моля, не използвайте едно и също гнездо с телевизор, радио и други уреди, което може да избегне трептене или шум на картината.

Това може да направи повърхността на стената около тялото на машината мръсна, ако поставите машината на едно и също място за дълго време.

Не препятствайте входа и изхода на въздух, осигурявайки достатъчно вентилация и висока ефективност.

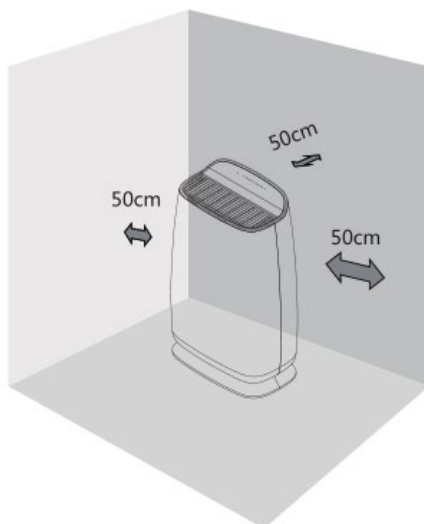

## Инсталиране филтър

Всички филтри са опаковани с машина заедно, трябва да ги извадите от опаковката, преди да ги използвате. Моля, отворете филтъра и изхвърлете опаковката съгласно инструкциите за смяна на филтъра.

### ● Внимание

Уверете се, че щепселът е изключен, когато извършвате монтаж, поддръжка или транспорт. Не работете с машини без филтър. Моля, изхвърлете опаковката на филтъра преди употреба.

## Преди първа употреба

Работете в съответствие със следните стъпки, за да гарантирате правилната инсталация на филтъра при първата употреба на тази машина.

1. Извадете от опаковката и поставете машината в суха, гладка и равна повърхност.



2. Натиснете жлеба на задния капак с пръст, леко издърпайте задния капак.

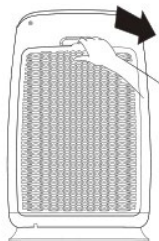

3. Извадете филтрите.

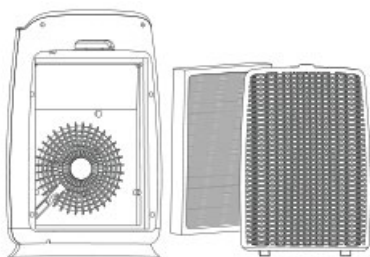

4. Извадете филтрите от опаковката

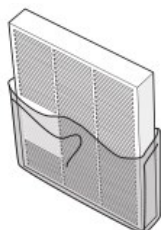

5. Поставете филтъра в пречиствателя

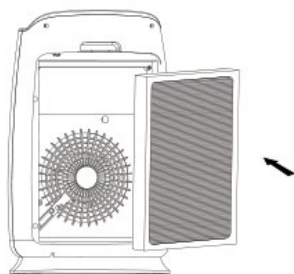

6. За да поставите обратно задния капак, моля, подравнете фиксиращия жлеб и поставете задния капак в канала.

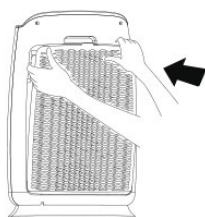

Моля, бъдете внимателни, когато поставяте задния капак, внимавайте да не притиснете ръцете.

## Начин на използване на филтрите

изход за чист въздух

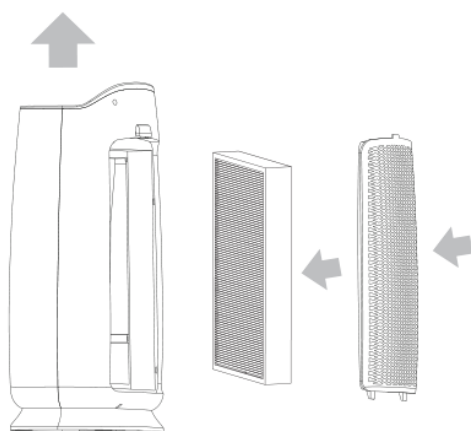

изход за замърсен въздух

Комбинираща няколко функции

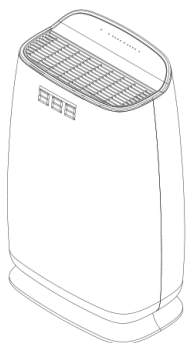

- Ефективно пречистване на PM2.5, дим, цветен прах и други замърсители



- Елиминирани на формалдехид
- 4 скорости на вентилатора
- Таймер
- Индикатор за смяна на филтъра
- Уреда работи с ръчен, автоматичен и режим на заспиване
- Показване на диспея на PM2.5
- Индикатори с различни цветове за качеството на въздуха

## Начин на употреба

Описание на функциите на контролния панел

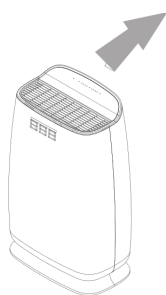
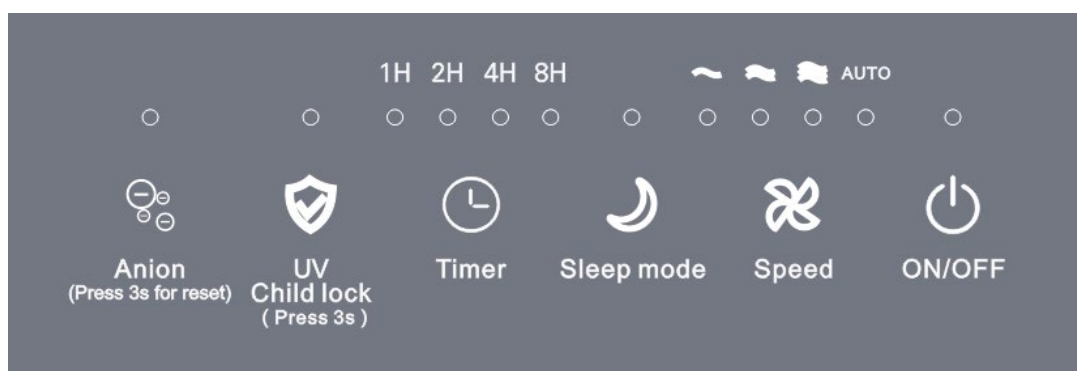

1. Бутон вкл./изкл.
2. Бутон за скорост на вятъра
3. Бутон функция Sleep
4. Бутон таймер
5. Бутон UV / Защита от цеца
6. Бутон Йонизираща функция & смяна на филтрите
7. Индикатори за качеството на въздуха
8. Показване на диспея на PM2.5

След включване в захранването индикатора за захранването ще бъде наполовина включена, уреда ще влезе в режим на готовност.



Натиснете бутона вкл./изкл. (както е показано на горната фигура), машината ще премине в автоматично състояние, индикаторът за автоматично състояние ще бъде включен, индикатора за Йонизация и UV / защита от деца също ще светнат и уреда ще влезе в автоматично състояние, пречиствателят ще започне да работи, при първите 60 секунди сензора трябва да стартира (индикатора за качеството на въздуха ще свети в синьо, стойността на PM2.5 ще бъде показана като "— —"), след 60 секунди сензора за качество на въздуха ще открие качеството на въздуха автоматично, той ще покаже качеството на въздуха в помещението.

След като започне да работи, машината автоматично ще започне работи UV лампата и ще включва UV лампата в продължение на 30 минути на всеки 24 часа. Ако трябва да се включи отново в средата на процеса, просто натиснете бутона за заключване на UV / Child, изключете след 20 минути от всяка операция и състоянието и функцията на индикаторната лампа се синхронизират

#### Светлинен индикатор за качеството на въздуха

- син добро
- зелен средно
- червен лошо

#### Автоматичен режим

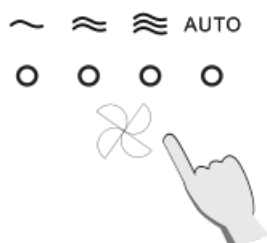

След включване в захранването, пречиствателят влиза в режим на готовност. Натиснете бутона ON / OFF, машината ще започне да работи и ще влезе в автоматичен режим. Натиснете бутона за скорост на вентилатора, скоростта ще се промени в следния цикъл в скорост 1, скорост, скорост 3 и автоматичен режим.

#### ● Внимание

Индикаторът за качеството на въздуха ще светне, когато пречиствателят се включи.

Когато помещението е с висока влажност, сензорът за качество на въздуха може да принуди влагата да кондензира на повърхността. В това състояние дори качеството на въздуха е добро, сензорът за качество на въздуха може да показва лошо качество на въздуха.

В това състояние вентилаторът ще работи с висока скорост, така че трябва да почистите сензор за или да настроите ръчно, отстраните проблема.

## Йонизация и функция за нулиране



Когато започне да работи, индикаторът на функцията светва и се отделят отрицателни йони с висока концентрация, натиснете отново бутона и функцията е изключена.

## UV лампа/ Защита от деца

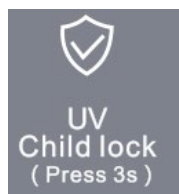

UV функция: След стартиране на машината, тя автоматично ще включи UV лампата. Всеки път, когато работи в продължение на 30 минути, след 30 минути индикаторът на UV лампата се изключва и функцията на UV лампата е изключена. Ако трябва да се включи отново, просто натиснете отново бутона и изключете след 20 минути от всяка операция. Състоянието на индикатора е същото като функцията.

Защита от деца: Натиснете и задръжте бутона за 3 секунди, за да се активира функцията. Машината работи нормално. Всички функции на уреда не са активни. Натиснете отново бутона за 3s, отключете машината. Всички функции се възстановяват.

## Таймер

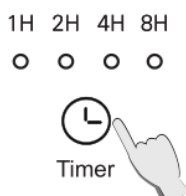

Натиснете бутона на таймера, часа може да бъде избран в 1H, 2H, 4H, 8H и без таймер.

## Функция Sleep

Когато машината работи, натиснете бутона „Sleep“, индикаторът ѝ ще светне, машината ще влезе в режим на заспиване, други индикатори ще бъдат изключени, след 10 секунди по-късно ще светне и индикатора в режима също ще изгасне, скоростта и нивото на шума на вентилатора ще се променят на най-ниското, другите индикатори ще бъдат изключени, излезте от режим на заспиване чрез натискане на който и да е бутон.

## Ръчна настройка на скоростта на вентилатора

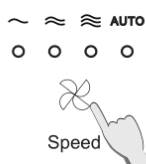

Натиснете бутона за скорост, скоростта ще се промени както следва в скорост 1, скорост 2, скорост 3, автоматичен режим.

## Поддръжка и почистване

Моля, изключете щепсела преди почистване.

Моля, не поставяйте продукта във вода или течност

Моля, не използвайте почистващи препарати с висока абразивност, корозивност или запалимост (като обезцветител или алкохол) за почистване на всяка част от този продукт.

Филтрите не трябва да се мият.



## Почистване на пречиствателя

Почиствайте редовно вътрешната и външната страна на пречиствателя, за да предотвратите събирането на прах.

1. Използвайте меки и сухи кърпи за отстраняване на прах върху пречиствателя.
2. Използвайте меки и сухи кърпи за почистване на отворите за въздух

## Смяна на филтрите

Когато индикаторът за подмяна на филтъра мига, той трябва да предупреди потребителя да замени съответния филтър.



Anion

(Натиснете 3 сек. за нулиране)

### ● Внимание

Когато продуктът работи, индикаторът за смяна на филтъра мига и и чувате звуков сигнал, за напомняне на потребителя да смени филтъра, но пречиствателят на въздуха все още може да работи нормално.

### ● Внимание

Моля, изключете захранването и извадете щепсела, преди да смените филтъра. Ако индикаторът за подмяна на филтъра мига отново след смяна на филтрите, моля натиснете бутона за нулиране за 3 секунди, докато индикаторът светне.

## Стъпки

1. Машината напомня да смени филтъра



Anion

(Натиснете 3 сек. за нулиране)

2. Изключете захранването и извадете щепсела.

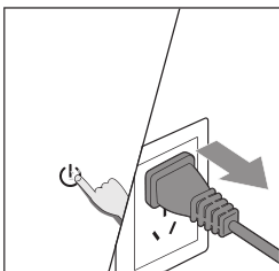

3. Натиснете жлеба на задния капак с пръст, леко издърпайте задния капак

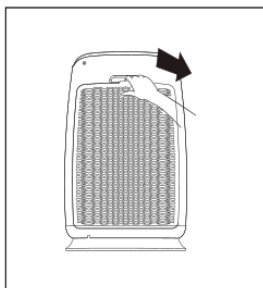

4 Извадете филтъра от пречиствателя и го сменете.

5 Извадете филтъра от опаковката.

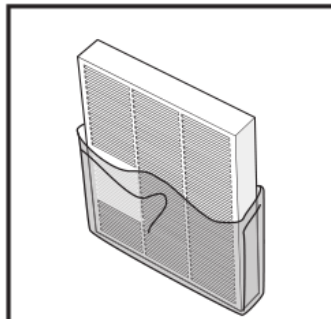
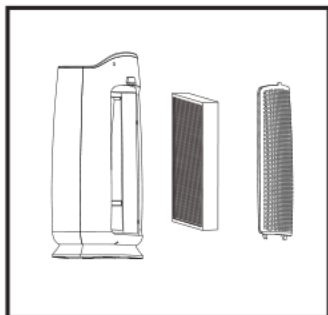

6 Поставете филтъра в пречиствателя

7 За да монтирате обратно задния капак, моля, подравнете фиксиращия жлеб и го поставете в канала.

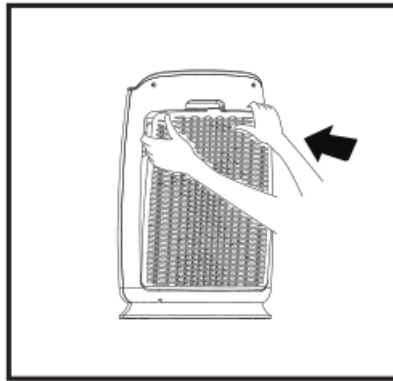
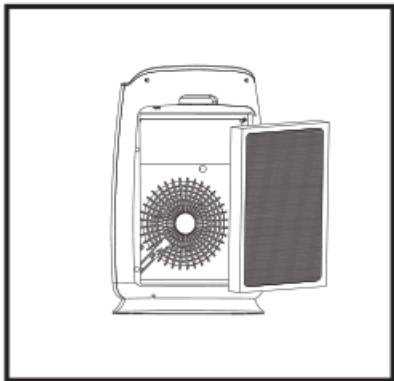

8 Когато подмяната на филтъра приключи, включете

И включете пречиствателя, натиснете бутона „Anion:

За 3 секунди за нулиране на уреда

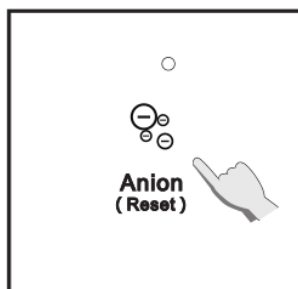
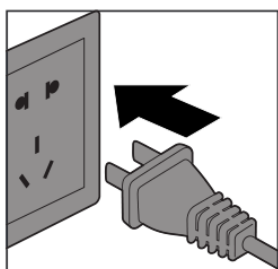

## Съхранение

Изключете щепсела от захранването (има и консумация на енергия в режим на готовност)

Изушете машината отвътре старателно (иначе може да се появи ръжда)

Поставете машината на сухо и проветриво място (не поставяйте плоско или наопаки, за да избегнете неизправност)

## Период за смяна на филтъра

Филтъра е комплект е 3 в 1: предфилтър, HEPA филтър, филтър с активен въглен, никога не използвайте вода за измиване

Филтърната мрежата, моля да не натискате силно, лесно е да се повредите. Като цяло, животът на филтъра е 6 месеца (около 1500 часа), в зависимост от реалното време на използване.

### ● Внимание

Моля, изключете и извадете щепсела на захранването, преди да смените филтрите.

## Отстраняване на неизправности

Следващата таблица изброява невъзможността да се появи при употреба на млечни продукти. Моля, свържете се с сервизния център на компанията или с дилър, ако не можете да намерите отговор от изброените примери.

Проблем	Възможн причина	Възможно решение
Машината не работи	Задният капак може да е поставен правилно	Разглобете задния капак и го инсталирайте отново
	Захранване на щепсела	Извадете щепсела и отново го включете
	Захранващият кабел или проводник са повредени	Свържете се с центъра за обслужване на клиенти
Вентилаторът не работи	Уреда не се включва	Включете в захранването
	Мотора е повреден	Свържете се с центъра за обслужване на клиенти
	Уреда е поставен на неравна повърхност	Преместете се на равна повърхност
	Разхлабени части или предмети вътре	Свържете се с центъра за обслужване на клиенти
	Моторът е разхлабен	Свържете се с центъра за обслужване на клиенти
Не работи добре	Филтрите трябва да се сменят	Постевете нов филтър
	Отворите за въздух за блокирани	Свържете се с центъра за обслужване на клиенти
	Опаковката на филтъра не е махната	Премахна опаковката и след това използвайте
	Няма достатъчно пространство около машината	Уверете се, че разстоянието между входа за въздух и изхода на въздуха на машината е не по-малко от 50 см
	Липса на филтър или филтърът не е поставен правилно	Уверете се, че всички филтри са поставени в ред в съответствие с инструкциите



### **ВАЖНА ИНФОРМАЦИЯ ЗА ПРАВИЛНОТО ИЗХВЪРЛЯНЕ НА ПРОДУКТА В СЪОТВЕТСТВИЕ С ДИРЕКТИВА 2002/96/ЕС.**

В края на експлоатационния живот продуктът не трябва да се изхвърля с домакинските отпадъци.

Необходимо е да се отнесе в специален местен център за разделно събиране на отпадъци или на предлагащ подобна услуга търговец.

Разделното изхвърляне на домакинските електроуреди води до избягване на възможните отрицателни последици за околната среда и здравето, които произтичат от неподходящото изхвърляне, и позволява повторно използване на ценни материали за постигане на значителни спестявания на енергия и ресурси. Продуктът е обозначен със задраскано кошче за отпадъци като предупреждение за разделното му изхвърляне.